

CT45 BT kiirjuhend

Käesolev kiirjuhend on mõeldud ainult kiirjuhiste andmiseks ning see ei asenda kasutus- ja hooldusjuhendit. Enne seadme kasutamist lugege tähelepanelikult läbi seadme pakendis sisalduv kasutus- ja hooldusjuhend ning järgige rangelt kõiki juhiseid.

ETTEVALMISTAMINE/ KASUTAMINE

Täitke pesuainepaak.

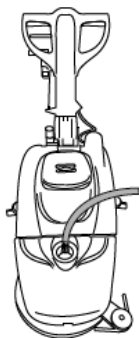

Vajutage nuppu ON (sisse).

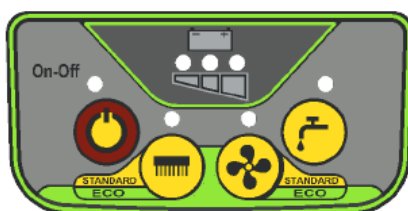

Alustage tööd.

Kui te olete puhastamise lõpetanud, jätkake järgnevalt:

- vajutage harjanuppu;
- lülitage seda välja, hoides nuppu ON (sisselülitamine) all vähemalt 4 sekundi vältel;
- tõstke kaabits üles;
- sulgege pesuainepaagi kraan;
- vajadusel laadige akusid (AKUDEGA VERSIOON)

Reguleerige käepideme kallet käepideme vabastushooba tõmmates.

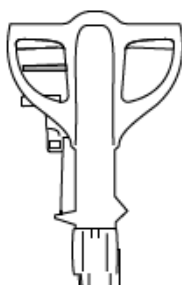

Imemise funktsiooni ja vee etteande aktiveerimiseks vajutage harjanuppu.

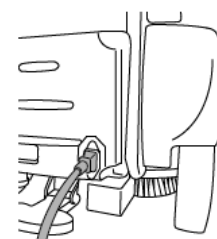
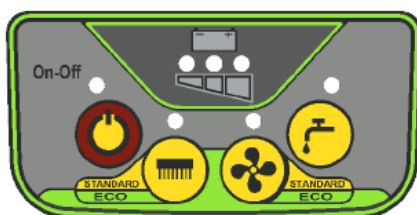

IGAPÄEVANE HOOLDUS

Tühjendage musta vee paak.

Laske kaabits hoova abil alla.

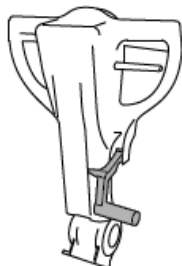

Aktiveerige veehoob. Valige liikumissuund käepidemel asuvaid nuppe vajutades. Reguleerige seadme edasi-/tagasisuunas liikumise kiirust nuppu keerates.

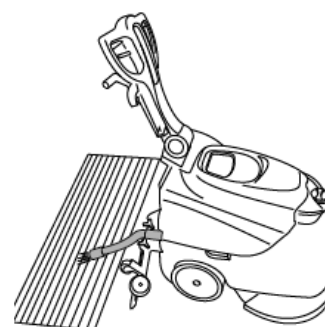

Avage pesuainepaagi kraan.

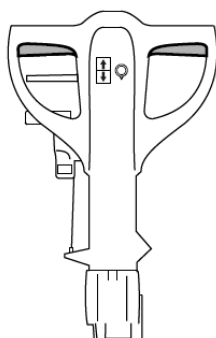
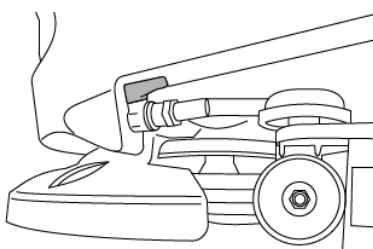

Puhastage musta vee paaki.

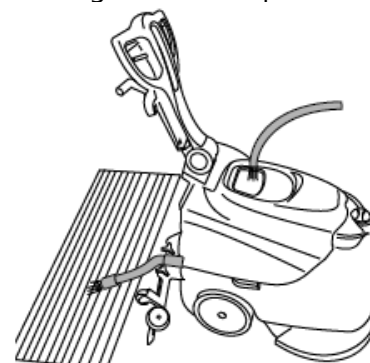

Kontrollige, et pesuaine väljalaskefilter on kahjustusteta ja puhas.

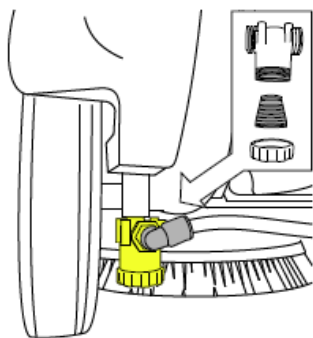

Puhastage harja.

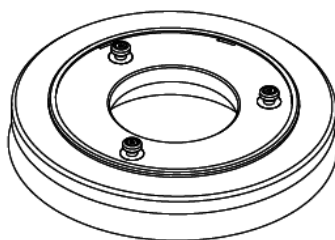

Kontrollige aku laadimisolekut (AKUDEGA VERSIOON).

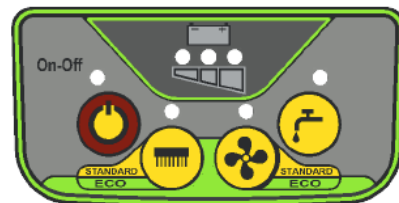

Kontrollige, et musta vee paagi ujuk on kahjustusteta ja puhas ning liigub vabalt nõelal.

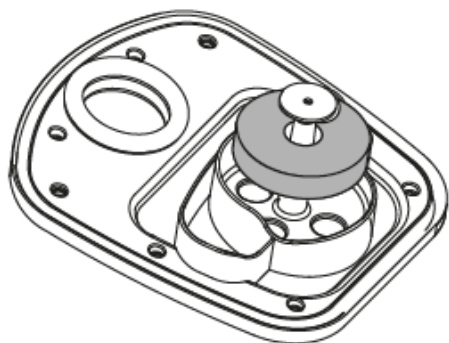

Kontrollige, et kaabits on puhas ja et labad ei ole kahjustunud.

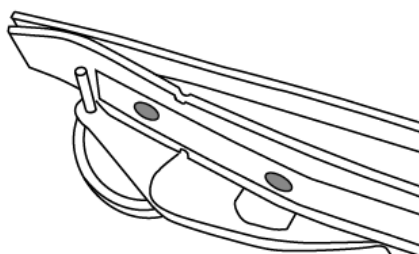

Akude laadimiseks ühendage akulaadija vooluvõrguga, kasutades seadmega kaasas olevat pikendusjuhet.

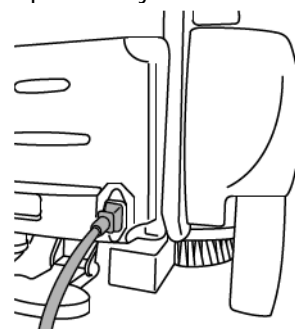

KAABITSA LABADE VAHETAMINE

- Vabastage klamber
- Eemaldage kaks labade hoidikut, surudes neid kaabitsa väliskülje suunas ja seejärel eemaldades need.
- Eemaldage laba.
- Kasutage sama laba uuesti, pöörates pörandaga kokkupuutuva serva teistpidi, kuni kõik neli serva on kulunud, või asendage see uue labaga, paigaldades selle kruvidele kaabitsa kerel.
- Paigaldage uuesti kaks labade hoidikut, paigutades avade kõige laima osa keskmise kinnituskruvide kohale kaabitsa kerel ja surudes seejärel labade hoidikuid sissepoole.
- Kinnitage klamber.

HARJA AUTOMAATNE KINNITAMINE

Harja kinnitamine:

- asetage hari seadme ette pörandale. Tõstke seadme esiosa üles käepidemele toetudes, seejärel laske see alla harja peale, paigutades selle harjakatte keskele. Liigutage veehooba korduvalt harja lukustamiseni.

Harja eemaldamine:

- Tõstke seadme esiosa üles käepidemele toetudes, seejärel liigutage harjahooba korduvalt. Pärast hoova mitmekordset liigutamist, hari vabastatakse ja see kukub pörandale.

SEADE EI LÜLITU SISSE/KÄIVITU	KONTROLLIGE AKU LAADIMISOLEKUT (AKUDEGA VERSIOON) KONTROLLIGE, ET TOITEJUHE OLEKS ÜHENDATUD TOIMIVA PISTIKUPESAGA (JUHTMEGA VERSIOON)
SEADE JÄTAB PÖRANDA MÄRJAKS	KONTROLLIGE, ET KAABITSA LABAD EI OLEKSID KULUNUD KONTROLLIGE, ET KAHE KAABITSA LABA VAHEL EI OLEKS PURU KONTROLLIGE, ET IMIVOOLIKUS EI OLEKS PURU KONTROLLIGE, ET MUSTA VEE PAAK EI OLEKS TÄIS KONTROLLIGE, ET PESUAINEPAAGI KAAS OLEKS NÕUETEKOHASELT SULETUD KONTROLLIGE, ET IMIVOOLIK OLEKS NÕUETEKOHASELT KAABITSA KÜLGE KINNITATUD
SEADE JÄTAB PÖRANDA MUSTAKS	KONTROLLIGE, ET KASUTATAVA HARJA TÜÜP SOBIB MUSTUSE JA PÖRANDA TÜÜBI JAOKS
SEADE JÄTAB PÖRANDALE MÄRJAD TRIIBUD	KONTROLLIGE, ET PÖRAND ON ENNE SEADME KASUTAMIST HARJAGA ÜLE TÕMMATUD KONTROLLIGE, ET KAHE KAABITSA LABA VAHEL EI OLEKS PURU KONTROLLIGE, ET KAABITSA LABAD EI OLEKSID KULUNUD KONTROLLIGE, ET KAABITS ON NÕUETEKOHASELT REGULEERITUD